

VZDUCHOTECHNICKÁ JEDNOTKA S REKUPERACÍ TECHNICKÝ KATALOG



Aldes
Connect



InspirAIR® Top

PROPOJENÍ REKUPERACE TEPLA
A FILTRACE VZDUCHU UMOŽŇUJE
ÚČINNÉ A DŮKLADNÉ ČIŠTĚNÍ
VNITŘNÍHO VZDUCHU OD NEČISTOT
A JEDNODUŠE SE PŘIZPŮSOBÍ
VAŠIM POTŘEBÁM

#HealthyLiving*
rekuprace-aldes.cz



PROČ PRÁVĚ INSPIRAIR®?

Pro kvalitu vzduchu

Nejširší nabídka filtrů na trhu s vlastním doporučením
Automatické ovládání ventilace pro kvalitní vnitřní vzduch pomocí
senzorů (CO₂, PM 2.5, VOC)
Jedinečný radonový režim
Entalpický výměník pro optimální vlhkost vnitřního prostředí

Pro výkon

Vysoká účinnost 96 % - jedna z nejnižších spotřeb energie na trhu
Vyrobeno ve Francii
Kompletní a výkonné řešení větracího systému

Pro pohodlí

Velmi tichá jednotka
Automatický bypass pro noční ochlazení

Pro uživatele

Světelná notifikace informující o stavu jednotky
Intuitivní InspirAIR® vzdálené ovládání
Napojení aplikace AldesConnect™ na chytrý dům

Pro odborníky

Malé rozměry pro instalaci 560 x 560 mm
Snadné otočení směru proudění vzduchu
Nenáročná instalace, konfigurace a údržba
Podpora od výběru jednotky až po servis





ALDES PŮSOBÍ NA KVALITU VZDUCHU

Aldes hlídá kvalitu vzduchu prostřednictvím inovativních funkcí a nabízí nejširší škálu filtrů na trhu, která pokrývá všechny typy vnějších nečistot.



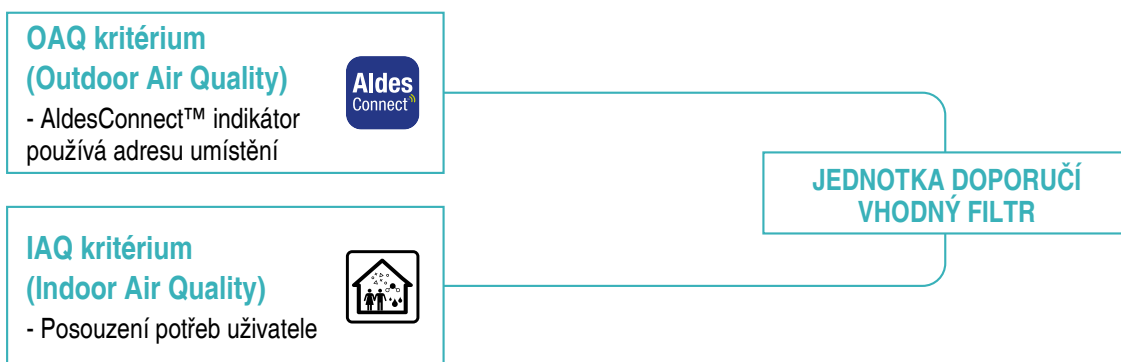

UMĚLÁ INTELIGENCE PRO KVALITU VNITŘNÍHO PROSTŘEDÍ

V aplikaci AldesConnect™ je k dispozici unikátní funkce doporučení filtru, podle které je analyzována kvalita venkovního vzduchu a uživatel je dotazován, jaké jsou jeho požadavky (zejména u alergií nebo potenciálních patologií) a poté doporučí filtr nejlépe odpovídající potřebám uživatele.



TŘÍDY FILTRACE PRO JEDNOTKY ALDES

Filtry odpovídající jak potřebám uživatelů, tak jejich venkovnímu prostředí.

| |  Pyl > 10 µm |  Jemné částice 10 µm |  Jemné částice 2.5 µm |  Bakterie 1 µm |  Těkavé organické látky |
|-----------------------------|---|---|---|---|--|
| PŘÍKLADY NEČISTOT | Znečištění ovzduší: půda, písek, popel | Pyly, traviny | Znečištění měst: emise vozidel a průmyslu | Bakterie | Pachy |
| PYLOVÝ FILTR | Hrubé nečistoty 65 % | - | - | - | - |
| ČÁSTICOVÝ FILTR | - | ePM10 50 % | - | - | - |
| FILTR JEMNÝCH ČÁSTIC | - | ePM10 85 % | ePM2.5 65 % | ePM1 50 % | - |
| BAKTERIÁLNÍ FILTR | - | ePM10 95 % | ePM2.5 95 % | ePM1 80 % | - |
| VOC FILTR | - | ePM10 85 % | ePM2.5 65 % | ePM1 50 % | Slouží k eliminaci plynů a COV z přívodního vzduchu |

Úrovně filtrace vyjádřené podle ISO 16980

RADON

Radon je radioaktivní plyn přirozeně přítomný v půdě určitých oblastí. Infiltruje domy a nelze jej účinně zachytit žádným filtračním systémem. Z dlouhodobého hlediska může být expozice tohoto plynu zdraví škodlivá.



InspirAIR® Top umožňuje rychlou změnu nastavení nerovnováhy průtoku vzduchu, což znamená, že vzduch je v domácnosti rychle vyměněn, aniž by jeho obyvatelé prostor pocítili jakýkoliv diskomfort. Toto řešení doporučuje francouzský Institut pro ochranu před radiací a nukleární bezpečnost (IRSN).

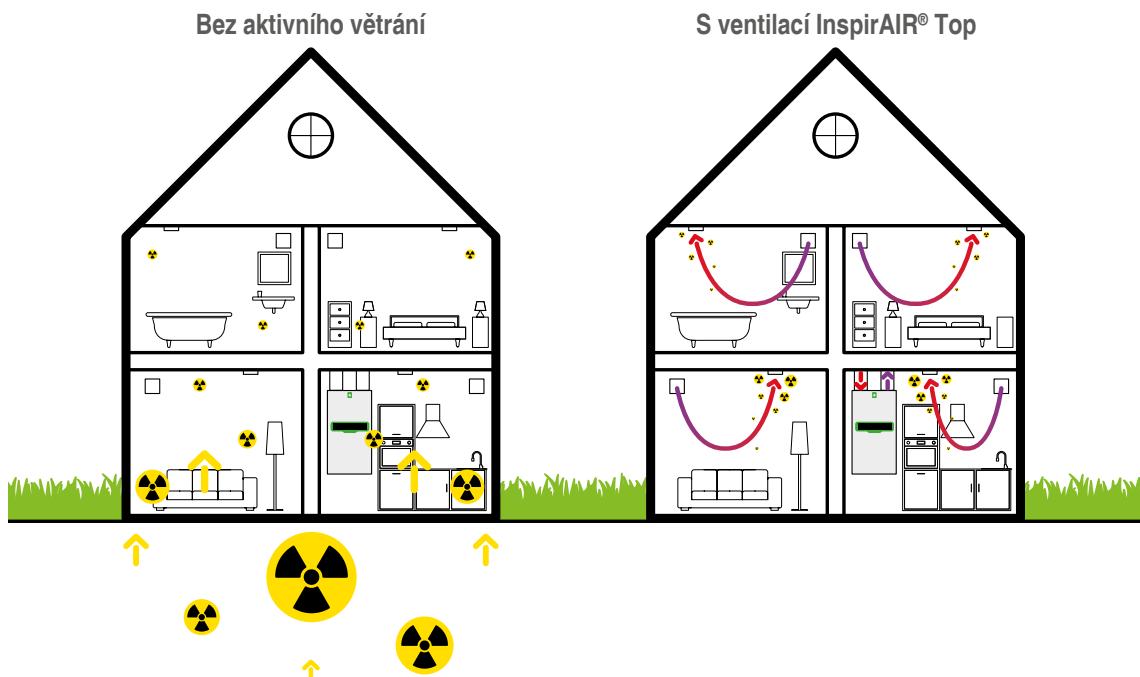

AUTOMATICKÁ REGULACE VENTILACE DLE KVALITY VNITŘNÍHO VZDUCHU

Aldes nabízí řadu dodatečných senzorů pro sledování kvality vzduchu pro instalaci v obytných prostorech (obývacích pokojů nebo ložnic). Měření kvality vnitřního vzduchu v reálném čase umožňuje automatické přizpůsobení rychlosti ventilace, aby byl zajištěn zdravý vzduch pro obyvatele domu.



Připojený senzor Walter® je vybaven 4 detektory, které měří oxid uhličitý (CO₂), těkavé organické sloučeniny (VOC), jemné částice o průměru více než 2,5 µm (PM2,5), teplotu (T°) a vlhkost (H₂O).

InspirAir vzdálený ovladač s čidlem na měření CO₂ (oxidu uhličitého)

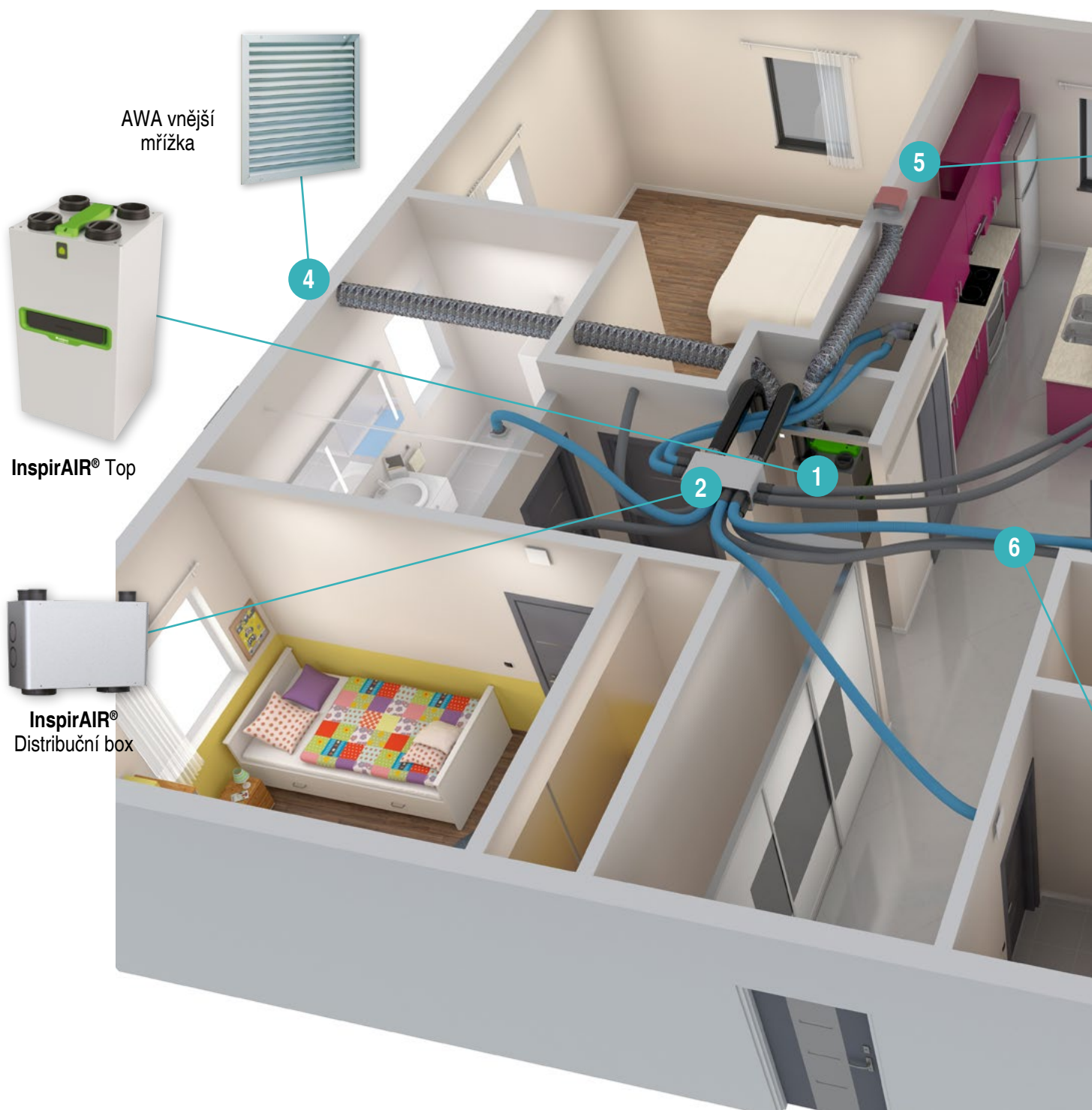

- 1 InspirAIR® Top
- 2 InspirAIR® Distribuční box
- 3 Senzor kvality vzduchu Walter®
- 4 Přívod čerstvého vzduchu
- 5 Střešní hlavice
- 6 Potrubí a vyústky pro přívod a odvod vzduchu

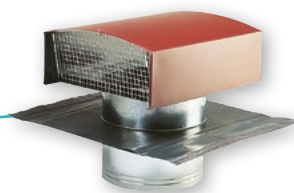

STŠ střešní hlavice



Senzor
Walter®

6

3

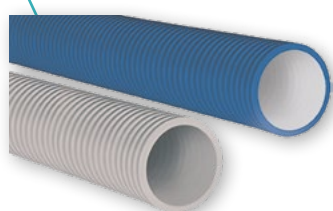

Optiflex® potrubí a příslušenství



ColorLINE® designové vyústky

WALTER® A INSPIRAIR® TOP: DVA SPOJENCI PRO KVALITNÍ OVZDUŠÍ



walter®

Měří a poskytuje údaje o kvalitě vnitřního vzduchu



InspirAIR® Top

Dle aktuálního stavu čistí vzduch, který dýcháme

Více měření

4 detektory pro měření kvality vnitřního vzduchu: CO₂, PM 2.5, VOC, vlhkost a teplota.

Více kontroly

Přizpůsobuje odsávání znečištěného vzduchu a čistí vzduch, který dýcháme.

Více čistého vzduchu

Čistí přivodní vzduch od pylů, jemných částí a bakterií skrz unikátní filtrační systém..

PRINCIP FUNGOVÁNÍ

Walter® a InspirAIR® Top vybavené AldesConnect™ Box spolu komunikují prostřednictvím domácí bezdrátové sítě.

Propojení Walter® s InspirAIR® Top je zajištěno aplikací AldesConnect™.

Oba produkty spolu neustále komunikují, aby přizpůsobily rychlost ventilace v reálném čase.

Díky aplikaci AldesConnect™ může uživatel kdykoli kontrolovat aktuální stav Walter® a InspirAIR® Top.



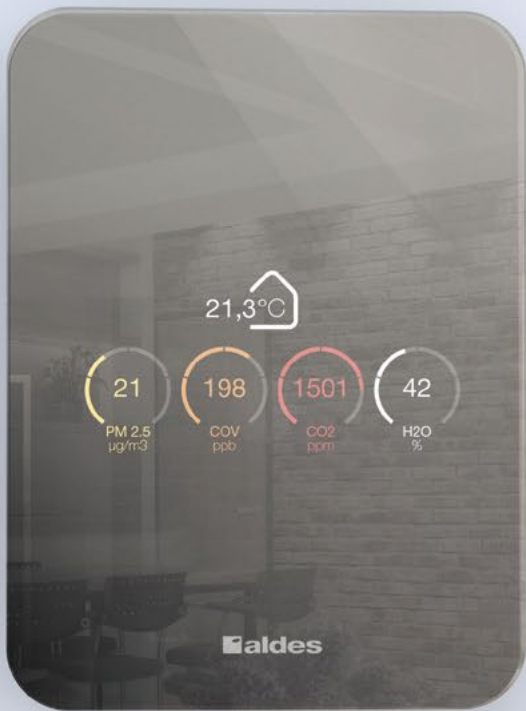

ALDESCONNECT™

Objevte funkce aplikace AldesConnect™:
mějte své vnitřní ovzduší v naprosté rovnováze

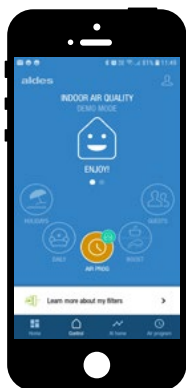

Přepněte do denního režimu, režimu boost nebo režimu návštěva v závislosti na vašich potřebách a aktivujte naprogramovaný plán.

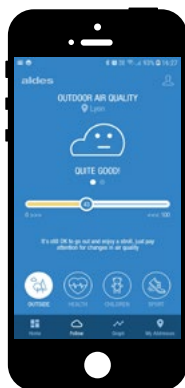

Podívejte se na kvalitu venkovního vzduchu a nechte si doporučit vhodné venkovní aktivity.



Jedete na dovolenou? Aktivujte režim dovolená a nastavte datum vašeho návratu.

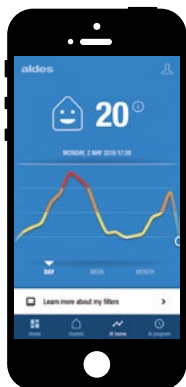

Zobrazte si údaje o kvalitě vnitřního ovzduší podle dne, týdne a měsíce.

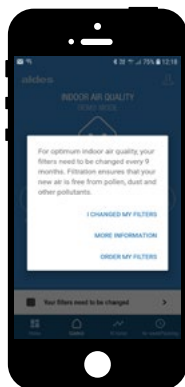

Nechejte se upozornit, kdy je čas vyměnit filtry nebo je online objednejte.



Nastavte režimy větrání hodinu po hodině na celý těden.



AldesConnect™ Box modem je dodáván spolu s InspirAIR® Top Premium.
InspirAIR® Top Classic je s modemem kompatibilní jako příslušenství.

Objednejte filtry AldesConnect™ Box na webové stránce rekuperace-aldes.cz



PODPORA CHYTRÉ DOMÁCNOSTI

InspirAIR® Top standardně obsahuje Modbus protokol. Umožňuje připojení jednotky k místnímu dohledovému systému. InspirAIR® Top lze také integrovat do automatických a chytrých domácích systémů (např. Sowe) pro ovládání ventilace, aby přesně odpovídalo vašim potřebám (s AldesConnect™ Box).



MANUÁLNÍ OVLÁDÁNÍ

Pro každodenní pohodlí a snadné ovládání

Větrací režimy

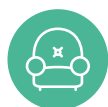

DENNÍ

DENNÍ režim odpovídá rychlosti ventilace potřebné pro každodenní běžnou výměnu vzduchu v domácnosti. Je bez časového omezení.



BOOST

Režim BOOST se používá k ruční aktivaci vysokorychlostního režimu, a je-li to nutné, ke zvýšení proudění vzduchu v kuchyni, ve sprše atd.



DOVOLENÁ

Režim DOVOLENÁ snižuje na určitou dobu rychlost ventilace na minimum, čímž reguluje spotřebu energie, když jste pryč.



NÁVŠTĚVA

Režim NÁVŠTĚVA nastaví systém na maximální průtok vzduchu. Pokud je vnitřní vzduch vysoce znečištěný, toto proudění vzduchu rychleji odvádí nečistoty. Je časově omezeno na 8 hodin. Po uplynutí této doby se systém automaticky vrací do denního režimu.

Další funkce

Letní komfort

Automatický bypass pro přivedení chladnějšího venkovního vzduchu.

Zimní komfort

V kombinaci s příslušenstvím přehřevu v potrubí, jednotka ohřívá příchozí vzduch a zajišťuje správnou funkci větrání až do venkovních teplot -30 °C.

Režim otevřeného krbu

Systém vytváří přetlak, který umožňuje snadné zapálení a použití otevřeného krbu.

SVĚTELNÉ NOTIFIKACE

InspirAIR® Top Premium je vybaven světelnou diodou na čelním panelu, která mění barvu, a tím informuje uživatele o aktuálním provozním stavu.



Dobrá kvalita vzduchu



Zhoršující se kvalita vzduchu



Upozornění na potřebnou výměnu filtru



Závažná porucha

DÁLKOVÉ OVLÁDÁNÍ

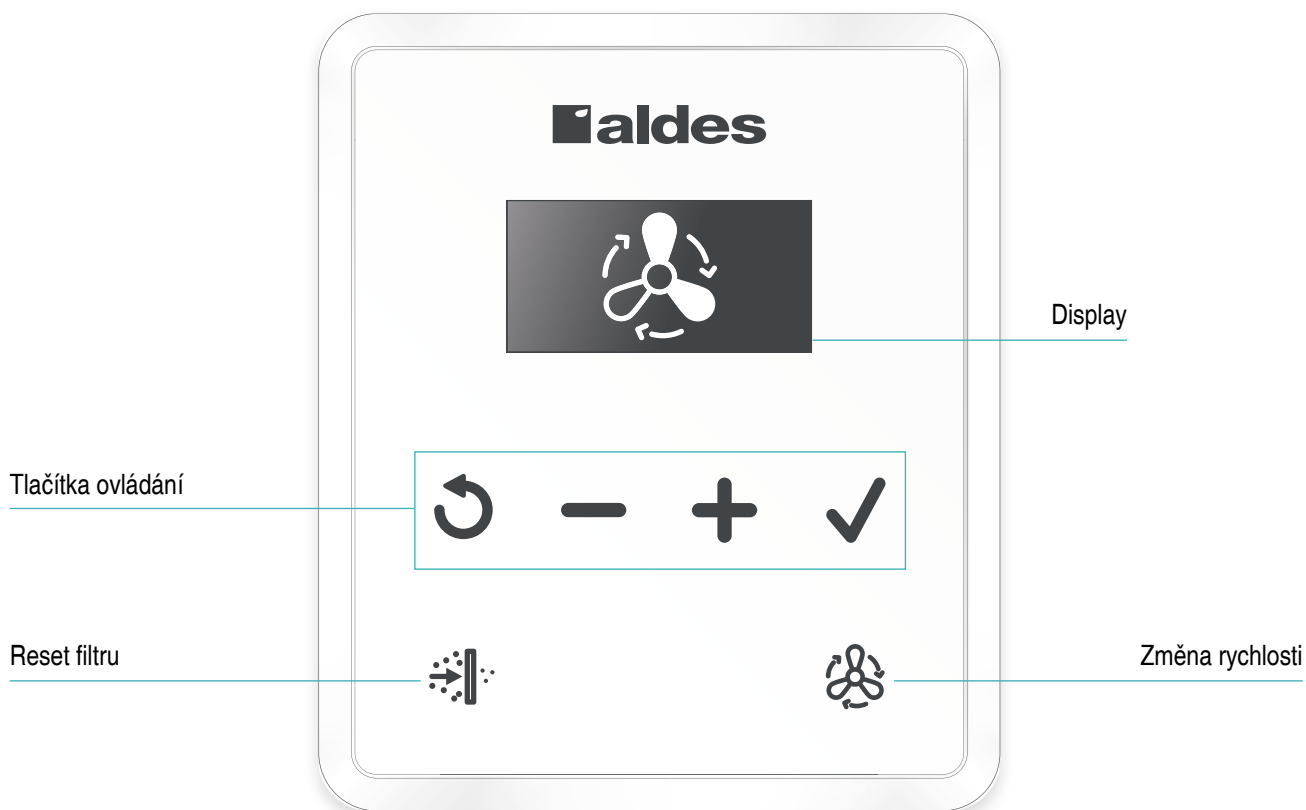

Nové dálkové ovládání s elegantním designem

- Prodáváno jako příslušenství, k dispozici ve 2 verzích (s/bez senzoru CO₂)
- Rozměry: 92.5 x 110 x 26 mm
- 6 tlačítek s 2 LED diodami pro snadné procházení a srozumitelné indikátory
- 2 uživatelské profily:

UŽIVATELSKÝ

- Zvolení automatického ovládání větrání podle kvality vzduchu měřené vysoce přesným snímačem 0-5000 ppm CO₂ (CO₂ dálkové ovládání)
- Výběr režimu větrání jednotky (Dovolená, Denní, Boost nebo Návštěva)
- Resetování časového období pro výměnu filtru
- Konfigurace "týdenního režimu" pro méně časté nebo naopak častější větrání dle dne a hodiny

MONTÁŽNÍ (chráněný heslem) / (neúplný seznam)

- Výběr režimu řízení: Konstantní průtok vzduchu nebo konstantní rychlost (vyvážené ovládání)
- Nastavení průtoku vzduchu (m³/h nebo l/s) nebo rychlosti (%) v závislosti na vybraném režimu řízení
- Možnost nastavení nerovnováhy průtoků vzduchu (vstup/výstup)
- Zvolení si doby trvání pro konkrétní režim (Dovolená/ Boost / Návštěva)
- Přístup k provozním stavům jednotky během údržby
- Instalace aktualizací softwaru přes port USB

Další informace a kompletní výčet vlastností jsou k dispozici v příručce pro dálkové ovládání.



SCHEMATICKÝ POHLED

InspirAIR® Top

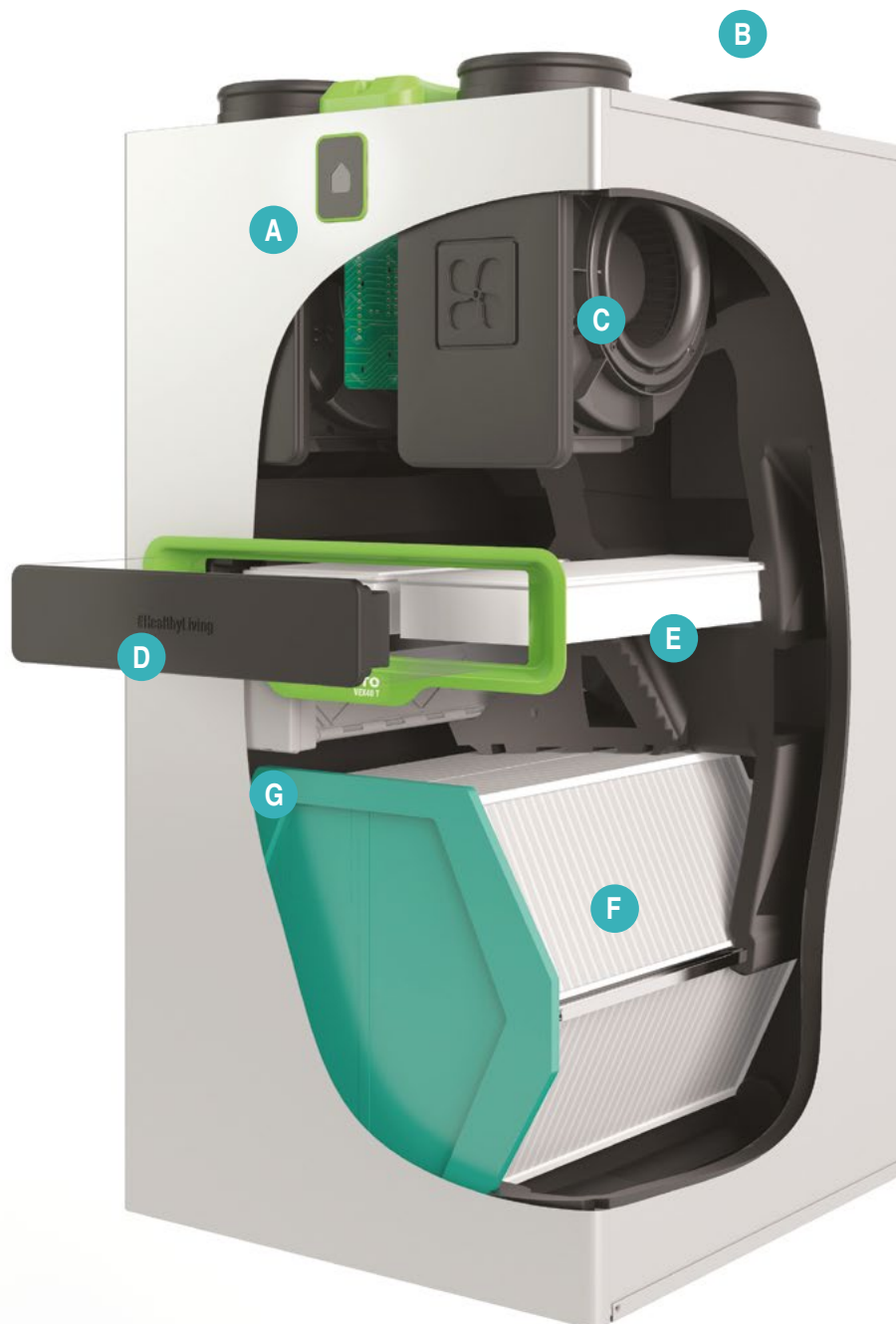

- A** Světelná notifikace
- B** 4 Ø160 připojení potrubí
- C** Snadný přístup k vysoce účinným ventilátorům
- D** Krytka filtrů
- E** Volitelné vzduchové filtry
- F** Vysoce účinný výměník tepla
- G** 100 % automatický bypass

ROZSAH

- 2 rozsahy průtoků vzduchu (300 m³/h a 450 m³/h)
- 2 modely (Classic a Premium)
- 2 režimy větrání (konstantní průtok a konstantní rychlost)
- 2 modely s entalpickým výměníkem

TYPY PROJEKTŮ



- rodinné domy a bytové/kancelářské budovy
- nové stavby a rozsáhlé rekonstrukce

TYPY A OZNAČENÍ

INSPIRAIR® TOP

| Název | Označení | ENERGETICKÁ TŘÍDA |
|--------------------------------|----------|-------------------|
| InspirAIR® Top 300 Classic | 11023473 | A |
| InspirAIR® Top 300 Premium | 11023474 | A |
| InspirAIR® Top 300 Premium ERV | 11023477 | A |
| InspirAIR® Top 450 Classic | 11023475 | A |
| InspirAIR® Top 450 Premium | 11023476 | A |
| InspirAIR® Top 450 Premium ERV | 11023478 | B |

PŘÍSLUŠENSTVÍ PRODUKTU

| | CLASSIC | PREMIUM |
|--|-------------|-------------|
| Nástěnný montážní držák | Zahrnuto | Zahrnuto |
| Ø 160 spojky pro připojení potrubí | Zahrnuto | Zahrnuto |
| Elektrický napájecí kabel (1.5 m - 2 x 1 mm ²) | Nezahrnuto | Nezahrnuto |
| Sifon | Nezahrnuto* | Nezahrnuto* |
| AldesConnect™ modem | Nezahrnuto* | Zahrnuto |
| InspirAIR® CO ₂ dálkové ovládání | Nezahrnuto* | Nezahrnuto* |
| InspirAIR® dálkové ovládání | Nezahrnuto* | Nezahrnuto* |

* Dostupné jako příslušenství

CERTIFIKACE

NF 205 AUTO CERTIFIKACE



| Označení | Název | Rozsah průtoků vzduchu (m³/h) | | Termická účinnost | Vážený průměrný příkon (W/Th/C) |
|----------|----------------------------|-------------------------------|-----|-------------------|---------------------------------|
| | | Min | Max | | |
| 11023474 | InspirAIR® Top 300 Premium | 60 | 210 | 96.0 % | 69.1 |
| 11023476 | InspirAIR® Top 450 Premium | 90 | 240 | 94.0 % | 83.5 |

PASSIV HAUS CERTIFIKACE



| Označení | Název | Rozsah průtoků vzduchu (m³/h) | | Termická účinnost | SPI (W/m³/h) |
|----------|----------------------------|-------------------------------|-----|-------------------|--------------|
| | | Min | Max | | |
| 11023473 | InspirAIR® Top 300 Classic | 86 | 254 | 86.0 % | 0.24 |
| 11023474 | InspirAIR® Top 300 Premium | 86 | 254 | 87.0 % | 0.27 |
| 11023475 | InspirAIR® Top 450 Classic | 107 | 362 | 86.0 % | 0.33 |
| 11023476 | InspirAIR® Top 450 Premium | 107 | 362 | 87.0 % | 0.37 |

PEB CERTIFIKACE



| Označení | Název | 180 m³/h | 230 m³/h | 280 m³/h | 330 m³/h |
|----------|----------------------------|----------|----------|----------|----------|
| 11023473 | InspirAIR® Top 300 Classic | 87.0 % | 85.0 % | 84.0 % | 83.0 % |
| 11023474 | InspirAIR® Top 300 Premium | 87.0 % | 86.0 % | 85.0 % | 85.0 % |

| Označení | Název | 260 m³/h | 320 m³/h | 400 m³/h | 470 m³/h |
|----------|----------------------------|----------|----------|----------|----------|
| 11023475 | InspirAIR® Top 450 Classic | 84.0 % | 83.0 % | 81.0 % | 79.0 % |
| 11023476 | InspirAIR® Top 450 Premium | 88.0 % | 86.0 % | 84.0 % | 83.0 % |

| Označení | Název | Rozsah průtoků vzduchu | Příkon ventilátoru (W) |
|----------|----------------------------|------------------------|------------------------|
| 11023473 | InspirAIR® Top 300 Classic | 332 m³/h @ 196 Pa | 67 |
| 11023474 | InspirAIR® Top 300 Premium | 330 m³/h @ 200 Pa | 73,8 |
| 11023475 | InspirAIR® Top 450 Classic | 473 m³/h @ 190 Pa | 128,4 |
| 11023476 | InspirAIR® Top 450 Premium | 475 m³/h @ 190 Pa | 146,5 |

PŘÍSLUŠENSTVÍ

| Popis | Kód |
|--|----------|
| Senzor kvality vzduchu Walter® | 11023470 |
| InspirAIR® CO ₂ dálkové ovládání | 11023480 |
| InspirAIR® dálkové ovládání | 11023479 |
| AldesConnect™ Box | 11023386 |
| CO ₂ senzor | 11017090 |
| Napájení 230V / 24V pro CO ₂ senzor | 11017180 |
| 2 rychlostní dálkové ovládání kabelové | 11026011 |
| InspirAIR® Top sada pro odvod kondenzátu | 11023483 |
| InspirAIR® Top sada pro montáž na podlahu | 11023484 |
| InspirAIR® Top stropní potrubí | 11023485 |
| OCTA 160 sealed tlumič hluku | 11094633 |
| InspirAIR® externí přehřev | 11023225 |
| InspirAIR® Top vnitřní přehřev | 11023486 |
| InspirAIR® Top externí dohřev | 11023487 |



NÁHRADNÍ FILTRY

| Popis | Kód |
|--|----------|
| InspirAIR® Top prachový filtr | 11023490 |
| InspirAIR® Top pylový filtr | 11023491 |
| InspirAIR® Top částicový filtr | 11023492 |
| InspirAIR® Top filtr jemných částic | 11023493 |
| InspirAIR® Top bakteriální filtr | 11023494 |
| InspirAIR® Top částice + VOC filtr | 11023495 |





HLAVNÍ VLASTNOSTI

INSPIRAIR® TOP

| | InspirAIR® Top 300 Classic | InspirAIR® Top 300 Premium | InspirAIR® Top 300 Premium ERV |
|--|---|--|---|
| |  |  |  |
| Kvalita vnitřního vzduchu & filtrace | | | |
| Kompatibilita s Walter® | S modemovým příslušenstvím | Standard | Standard |
| Filtry přívodního vzduchu | Coarse 65 % skládaný 48 mm | ePM10 50 % skládaný 48 mm | ePM10 50 % skládaný 48 mm |
| Filtry odvodního vzduchu (odchozí)* | Coarse 65 % tkaninový | Coarse 65 % tkaninový | Coarse 65 % tkaninový |
| Vlastní doporučení filtru | S modemovým příslušenstvím | Ano | Ano |
| Radon mód | Ano | Ano | Ano |
| Entalpie | Ne | Ne | Ano |
| Výkon | | | |
| Maximální průtok vzduchu | 330 m³/h @ 200 Pa | 331 m³/h @ 200 Pa | 332 m³/h @ 200 Pa |
| ErP - SPI (W/m³/h) | 0.17 | 0.20 | 0.20 |
| Tepelná účinnost podle EN 13141-7 Podmínky: 7°C | 94% @ 60 m³/h 88% @ 240 m³/h 87% @ 345 m³/h | 94% @ 60 m³/h 90% @ 240 m³/h 89% @ 345 m³/h | dle EN308 91% @ 100 m³/h 89% @ 150 m³/h 86% @ 200 m³/h |
| Šíření akustického tlaku | 125 m³/h @ 60 Pa 43,4 dB(A) 220 m³/h @ 50 Pa 50,5 dB(A) | 125 m³/h @ 60 Pa 39,9 dB(A) 220 m³/h @ 50 Pa 46,1 dB(A) | 125 m³/h @ 60 Pa 38,9 dB(A) 220 m³/h @ 50 Pa 45 dB(A) |
| Certifikace | | | |
| NF Auto | Ne | Ano | Ne |
| PassivHaus | Ano | Ano | Ano |
| PEB | Ano | Ano | Ano |
| Rozměry | | | |
| Rozměry: L x H x D (mm) | 1088 x 560 x 560 | 1088 x 560 x 560 | 1088 x 560 x 560 |
| Hmotnost (kg) | 28,0 kg | 41,0 kg | 41,0 kg |
| Design | | | |
| Světelná notifikace | Ne | Ano | Ano |
| Postranní panel na jednotce | Ne | Ano | Ano |
| Ovládání | | | |
| Konstantní průtok vzduchu se 4 možnými rychlostmi | Ano | Ano | Ano |
| Konstantní rychlost se 4 možnými rychlostmi | Ano | Ano | Ano |
| Letní/Zimní komfort - automatický bypass | Ano | Ano | Ano |
| Vnitřní předehřev 1,0 kW | Příslušenství | Příslušenství | Příslušenství |
| Externí předehřev 1,5 kW | Příslušenství | Příslušenství | Příslušenství |
| Externí dohřev 300 W | Příslušenství | Příslušenství | Příslušenství |
| Připojení | | | |
| Modbus | Standardní | Standardní | Standardní |
| AldesConnect™ | S modemovým příslušenstvím | Standardní | Standardní |
| Vstupy/výstupy 0-10 V | 2 x vstupy / 1 x výstup | 2 x vstupy / 1 x výstup | 2 x vstupy / 1 x výstup |
| ON/OFF kontakt | Ano | Ano | Ano |
| Konfigurátor Aldes | Ano | Ano | Ano |
| Instalace a údržba | | | |
| Snadné obrácení proudění vzduchu | Ano | Ano | Ano |
| Montážní sada na zeď | Ano | Ano | Ano |
| Podlahová konzole | Příslušenství | Příslušenství | Příslušenství |
| Konektory pro připojení VZT potrubí | D160 | D160 | D160 |
| Snadný čelní přístup ke všem důležitým částem | Ano | Ano | Ano |

* Dle ISO 16890

| InspirAIR® Top 450 Classic | InspirAIR® Top 450 Premium | InspirAIR® Top 450 Premium ERV |
|---|---|---|
|  |  |  |
| S moderným příslušenstvím | Standardní | Standardní |
| Coarse 65 % skládaný 48 mm | ePM10 50 % skládaný 48 mm | ePM10 50 % skládaný 48 mm |
| Coarse 65 % skládaný 48 mm | Coarse 65 % skládaný 48 mm | Coarse 65 % tkaninový |
| S moderným příslušenstvím | Ano | Ano |
| Ano | Ano | Ano |
| Ne | Ne | Ano |
| 470 m³/h @ 200 Pa | 470 m³/h @ 200 Pa | 470 m³/h @ 200 Pa |
| 0.25 | 0.29 | 0.30 |
| 93% @ 90 m³/h 87% @ 329 m³/h 87% @ 470 m³/h | 94% @ 60 m³/h 89% @ 240 m³/h 89% @ 345 m³/h | dle EN308 86% @ 200 m³/h 81% @ 300 m³/h 76% @ 400 m³/h |
| 125 m³/h @ 65 Pa 42,6 dB(A) 315 m³/h @ 50 Pa 56,8 dB(A) | 125 m³/h @ 65 Pa 42,7 dB(A) 315 m³/h @ 50 Pa 53,3 dB(A) | 125 m³/h @ 65 Pa 41,1 dB(A) 315 m³/h @ 50 Pa 52,8 dB(A) |
| Ne | Ano | Ne |
| Ano | Ano | Ano |
| Ano | Ano | Ano |
| 1088 x 560 x 560 | 1088 x 560 x 560 | 1088 x 560 x 560 |
| 28,0 kg | 41,0 kg | 41,0 kg |
| Ne | Ano | Ano |
| Ne | Ano | Ano |
| Ano | Ano | Ano |
| Ano | Ano | Ano |
| Ano | Ano | Ano |
| Příslušenství | Příslušenství | Příslušenství |
| Příslušenství | Příslušenství | Příslušenství |
| Příslušenství | Příslušenství | Příslušenství |
| Standardní | Standardní | Standardní |
| S moderným příslušenstvím | Standardní | Standardní |
| 2 x vstupy / 1 x výstup | 2 x vstupy / 1 x výstup | 2 x vstupy / 1 x výstup |
| Ano | Ano | Ano |
| Ano | Ano | Ano |
| Ano | Ano | Ano |
| Ano | Ano | Ano |
| Příslušenství | Příslušenství | Příslušenství |
| D160 | D160 | D160 |
| Ano | Ano | Ano |



ROZMĚRY A HMOTNOST

INSPIRAIR® TOP

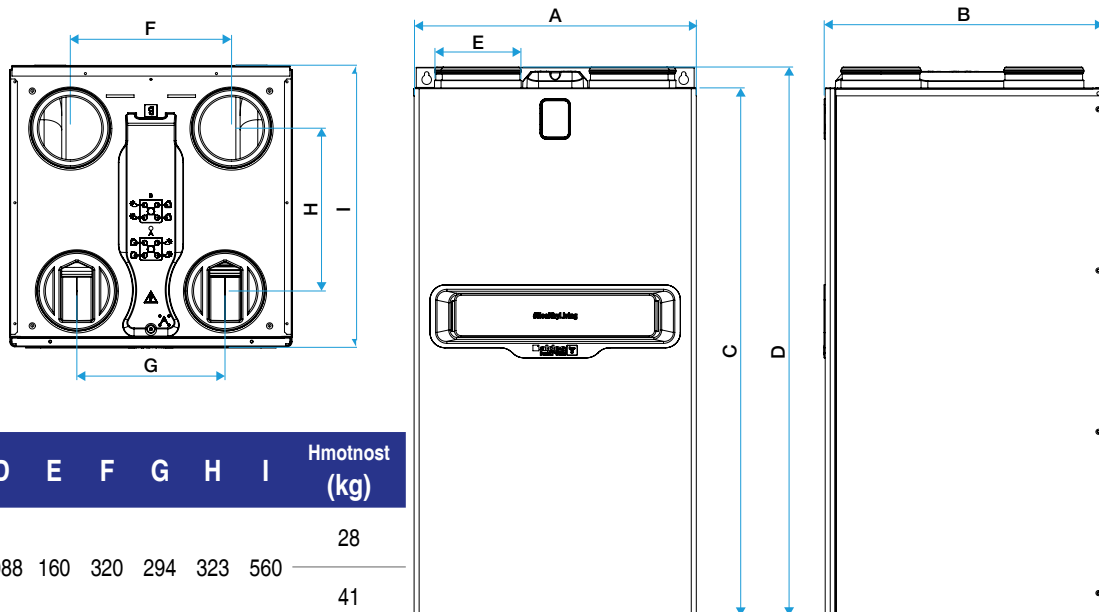

| Popis | A | B | C | D | E | F | G | H | I | Hmotnost (kg) |
|------------------------|-----|-----|------|------|-----|-----|-----|-----|-----|---------------|
| InspirAIR® Top Classic | 560 | 560 | 1045 | 1088 | 160 | 320 | 294 | 323 | 560 | 28 |
| InspirAIR® Top Premium | | | | | | | | | | 41 |

Rozměry v mm

ELEKTRICKÉ ZAPOJENÍ

| Model | Napájení | Krytí IP | Max. proud | Max. příkon |
|--------------------|-----------------------------|---------------|------------|-------------|
| InspirAIR® Top 300 | 230V - 50/60 Hz jednofázový | IP22, Třída I | 1.8 A | 240 W |
| InspirAIR® Top 450 | 230V - 50/60 Hz jednofázový | IP22, Třída I | 2.5 A | 350 W |

PŘIPOJENÍ VZT POTRUBÍ



InspirAIR® Top je navržen pro snadnou změnu proudění vzduchu.



Jednotka je dodávána v konfiguraci A.

Pro přepnutí na B jednoduše obrátíte filtry, potvrdíte změnu dálkovým ovládáním a připojíte odvod kondenzátu k odpovídající straně.

Změna trvá méně než 5 minut!



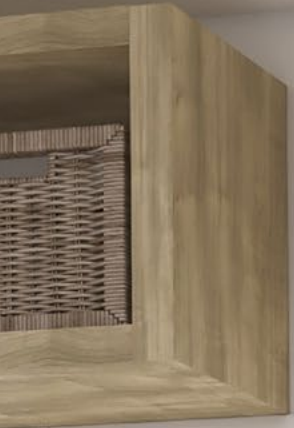

AKUSTICKÝ VÝKON

Samotná jednotka (podle NF EN ISO 3741 02-2012 a NF EN ISO 5135 07-1999)

INSPIRAIR® TOP 300 CLASSIC

| Průtok vzduchu (m³/h) | Tlak ΔP_{st} (Pa) | Spotřeba energie (W) | Hladina akustického výkonu jednotky (Lw dB(A)) | Hladina akustického výkonu Lw dB(A) | |
|-----------------------|---------------------------|----------------------|--|-------------------------------------|--------|
| | | | | Odvod | Přívod |
| 125 | 65 | 24 | 43,4 | 33,8 | 49,1 |
| 126 | 100 | 31 | 46,7 | 33,9 | 51,3 |
| 162 | 100 | 40 | 48,2 | 37 | 55,5 |
| 220 | 50 | 53 | 50,5 | 36,6 | 54,6 |
| 250 | 50 | 69 | 52,5 | 39,8 | 57,8 |

INSPIRAIR® TOP 300 PREMIUM

| Průtok vzduchu (m³/h) | Tlak ΔP_{st} (Pa) | Spotřeba energie (W) | Hladina akustického výkonu jednotky (Lw dB(A)) | Hladina akustického výkonu Lw dB(A) | |
|-----------------------|---------------------------|----------------------|--|-------------------------------------|--------|
| | | | | Odvod | Přívod |
| 125 | 65 | 20 | 39,9 | 34,5 | 53,1 |
| 126 | 100 | 26 | 43,4 | 35,5 | 54,4 |
| 162 | 100 | 35 | 43,3 | 38,1 | 58,6 |
| 220 | 50 | 43 | 46,1 | 37,9 | 57,7 |
| 250 | 50 | 68 | 47,4 | 41,2 | 60,6 |

INSPIRAIR® TOP 300 PREMIUM ERV

| Průtok vzduchu (m³/h) | Tlak ΔP_{st} (Pa) | Spotřeba energie (W) | Hladina akustického výkonu jednotky (Lw dB(A)) | Hladina akustického výkonu Lw dB(A) | |
|-----------------------|---------------------------|----------------------|--|-------------------------------------|--------|
| | | | | Odvod | Přívod |
| 125 | 65 | 20 | 38,9 | 33,1 | 52,8 |
| 126 | 100 | 27 | 43,7 | 34,6 | 54,3 |
| 162 | 100 | 33 | 46,9 | 38,2 | 58,2 |
| 220 | 50 | 40 | 45 | 37,6 | 57,3 |
| 250 | 50 | 52 | 47,4 | 40,9 | 60,2 |

INSPIRAIR® TOP 450 CLASSIC

| Průtok vzduchu (m³/h) | Tlak ΔP_{st} (Pa) | Spotřeba energie (W) | Hladina akustického výkonu jednotky (Lw dB(A)) | Hladina akustického výkonu Lw dB(A) | |
|-----------------------|---------------------------|----------------------|--|-------------------------------------|--------|
| | | | | Odvod | Přívod |
| 125 | 65 | 22 | 42,6 | 38,5 | 59,6 |
| 315 | 50 | 111 | 56,8 | 43,8 | 63,4 |

INSPIRAIR® TOP 450 PREMIUM

| Průtok vzduchu (m³/h) | Tlak ΔP_{st} (Pa) | Spotřeba energie (W) | Hladina akustického výkonu jednotky (Lw dB(A)) | Hladina akustického výkonu Lw dB(A) | |
|-----------------------|---------------------------|----------------------|--|-------------------------------------|--------|
| | | | | Odvod | Přívod |
| 125 | 65 | 27 | 42,7 | 40 | 60,6 |
| 315 | 50 | 93 | 53,3 | 44,8 | 65,4 |

INSPIRAIR® TOP 450 PREMIUM ERV

| Průtok vzduchu (m³/h) | Tlak ΔP_{st} (Pa) | Spotřeba energie (W) | Hladina akustického výkonu jednotky (Lw dB(A)) | Hladina akustického výkonu Lw dB(A) | |
|-----------------------|---------------------------|----------------------|--|-------------------------------------|--------|
| | | | | Odvod | Přívod |
| 125 | 65 | 29 | 41,1 | 41 | 60,1 |
| 315 | 50 | 95 | 52,8 | 45 | 65,4 |

KŘIVKY PROUDĚNÍ VZDUCHU (PROUDĚNÍ VZDUCHU / TLAK)

INSPIRAIR® TOP 300 CLASSIC / PREMIUM

Konfigurace filtru 300 Classic: přívod vzduchu: "Pyl" (hrubý 65 %) / odvod: Prach (Hrubý 65 %)

Konfigurace filtru 300 Premium: přívod vzduchu: "Částice" (ePM10 50 %) / odvod: Prach (Hrubý 65 %)

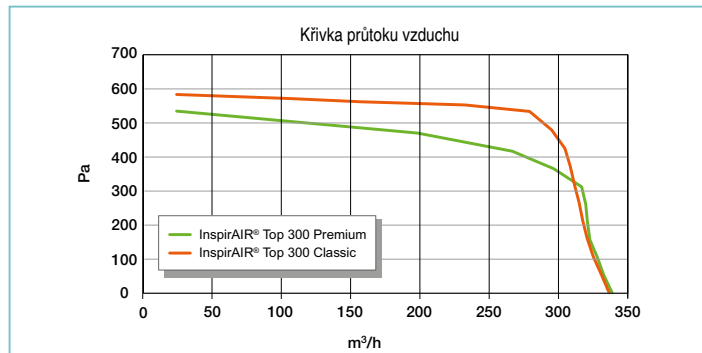

INSPIRAIR® TOP 450 CLASSIC / PREMIUM

Konfigurace filtru 450 Classic: přívod vzduchu: "Pyl" (Hrubý 65 %) / odvod: "Pyl" (Hrubý 65 %)

Konfigurace filtru 450 Premium: přívod vzduchu: "Částice" (ePM10 50 %) / odvod: "Pyl" (Hrubý 65 %)

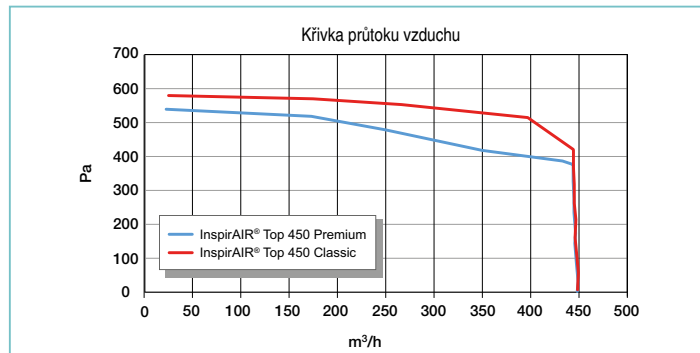

TEPELNÁ ÚČINNOST

INSPIRAIR® TOP

Výměník podle EN 308 (Zdroj: údaje o dodavateli)

Zkušební podmínky:

- Venkovní vzduch = suchý vzduch při 5°C, HR < 20 %
- Vnitřní vzduch = suchý vzduch při 25°C, HR < 20 %

INSPIRAIR® TOP 300 CLASSIC / PREMIUM

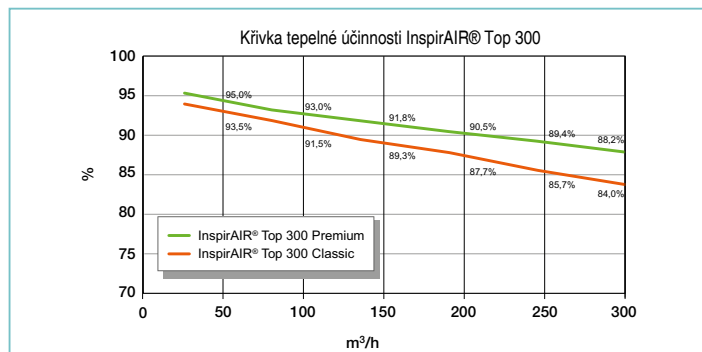

INSPIRAIR® TOP 450 CLASSIC / PREMIUM

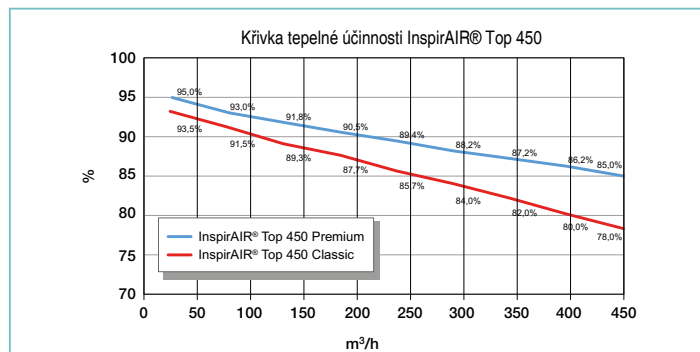

Tepečná účinnost podle EN 13141-7 - Podmínky : 7°C

| Označení | Název | 60 m³/h | 240 m³/h | 345 m³/h |
|----------|----------------------------|---------|----------|----------|
| 11023473 | InspirAIR® Top 300 Classic | 94.5 % | 88.0 % | 87.0 % |
| 11023474 | InspirAIR® Top 300 Premium | 94.0 % | 90.0 % | 89.0 % |
| Označení | Název | 90 m³/h | 329 m³/h | 470 m³/h |
| 11023475 | InspirAIR® Top 450 Classic | 93.0 % | 87.5 % | 87.0 % |
| 11023476 | InspirAIR® Top 450 Premium | 94.0 % | 89.0 % | 89.0 % |

Tepečná účinnost podle EN 13141-7 - Podmínky : 2°C

| Označení | Název | 60 m³/h | 240 m³/h | 345 m³/h |
|----------|----------------------------|---------|----------|----------|
| 11023473 | InspirAIR® Top 300 Classic | 91.0 % | 91.0 % | 89.0 % |
| 11023474 | InspirAIR® Top 300 Premium | 91.0 % | 92.0 % | 89.5 % |
| Označení | Název | 90 m³/h | 329 m³/h | 470 m³/h |
| 11023475 | InspirAIR® Top 450 Classic | 88.0 % | 88.0 % | 87.0 % |
| 11023476 | InspirAIR® Top 450 Premium | 89.0 % | 89.0 % | 89.0 % |

#HealthyLiving*

Vzduch nám umožňuje nejen proces dýchání, ale také přispívá ke zdravějšímu životu.

Aldes se zavazuje, že bude pečovat o zdraví každého v domácnosti.

Naše dovednosti v řízení vzduchu nám umožňují pomáhat navrhovat vnitřní obytné prostory, které jsou "smart" a přívětivé k životu.

Všude, kde žijeme, pracujeme a bavíme se, Aldes dohlíží na naši pohodu prostřednictvím inovativních řešení, která zlepšují kvalitu vnitřního ovzduší.

Vysoce výkonná řešení, která respektují životní prostředí, umožňují obnovu a čištění vzduchu v místnosti, jeho ohřev, chlazení a poskytují teplou vodu v domácnostech.

Každá inovace pro nás představuje krok kupředu a ztělesňuje naše zásady péče a zodpovědnosti, stejně jako našeho průkopnického ducha.

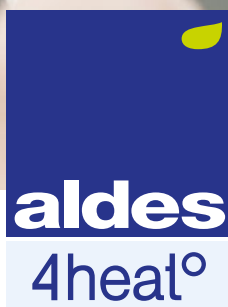

Více informací naleznete na:
rekuperace-aldes.cz
rekuperace@4heat.cz
730 898 595



Aldes headquarters - 20, boulevard Irène Joliot-Curie - 69694 Vénissieux Cedex - France